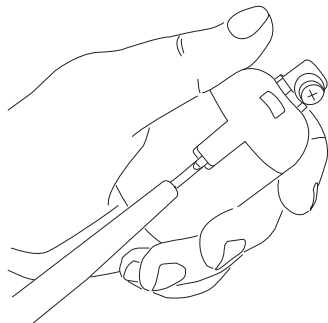
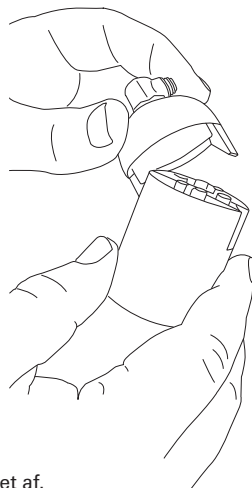

Click fatning vejledning

Vare nr. 0-262-1, 0-262-2, 0-272-1, 0-272-2

1

Åbn fatningen ved at vippe klemmen ud, med en lille skruetrækker.

2

Tag låget af.

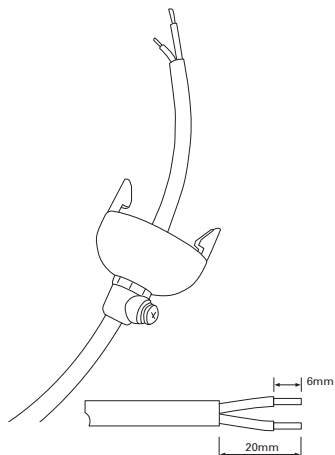
3

Afisoler ledningen og sno inderlederen. Før ledningen igennem aflastningen og låget.

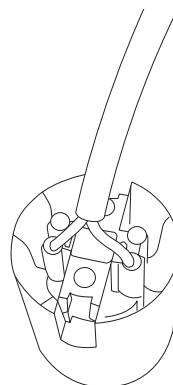
4

De afisolerede ledninger monteres i de skrueløse klemmer. Kontroller at ledningerne sidder fast med et let træk.

5

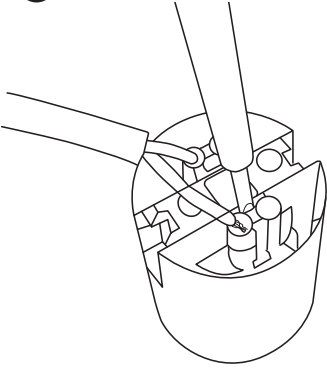

Har du brug for at afmontere ledningerne igen, skal en lille skruetrækker sættes ned i det lille hul ved siden af ledningen.

6

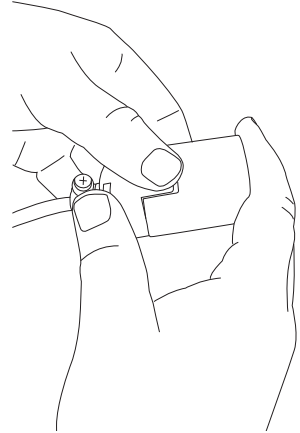

Fatningen samles igen - blot ved at klikke den sammen.

7

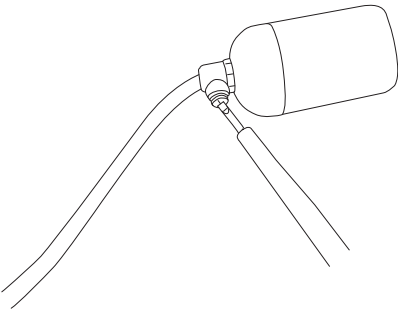

Stram aflastningens skrue.